

ボタン式券売機のその先へ

KC-BX series

券売機は時空を超えて
新たなステージへ



-  5色のカラーパネル
-  デカボタン / 2Way ボタン
-  電子マネー / クレジット対応
-  サーバー接続機能
-  QRコード発行機能
-  ユニバーサルデザイン
-  機能拡張 / オーダリングシステム



選べる5色のカラーパネル

音声案内 / 美しい動画機能

音声案内がお客様を優しくサポートします。7インチタッチパネルディスプレイを搭載。施設案内、新商品の告知など気なる情報を動画で発信することができます。

静止画パターン



2種類の画像を交互に表示

OR

動画パターン



1種類の動画をリピート再生

**注目の
新機能**

いらっしゃいませ♪



自由なメニューレイアウト

おすすめメニューを効果的に案内できるフリーレイアウト方式を採用。オプションのデカボタン (2×2)、ミドルボタン (1×2) を活用することにより、お店のイチオシ商品を際立たせて販売できます。



デカボタン



ミドルボタン

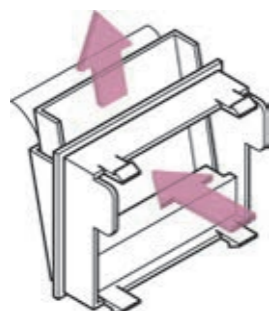

2WAYボタン (標準付属)
ボタンの前から後ろからもフィルム挿入が可能です。

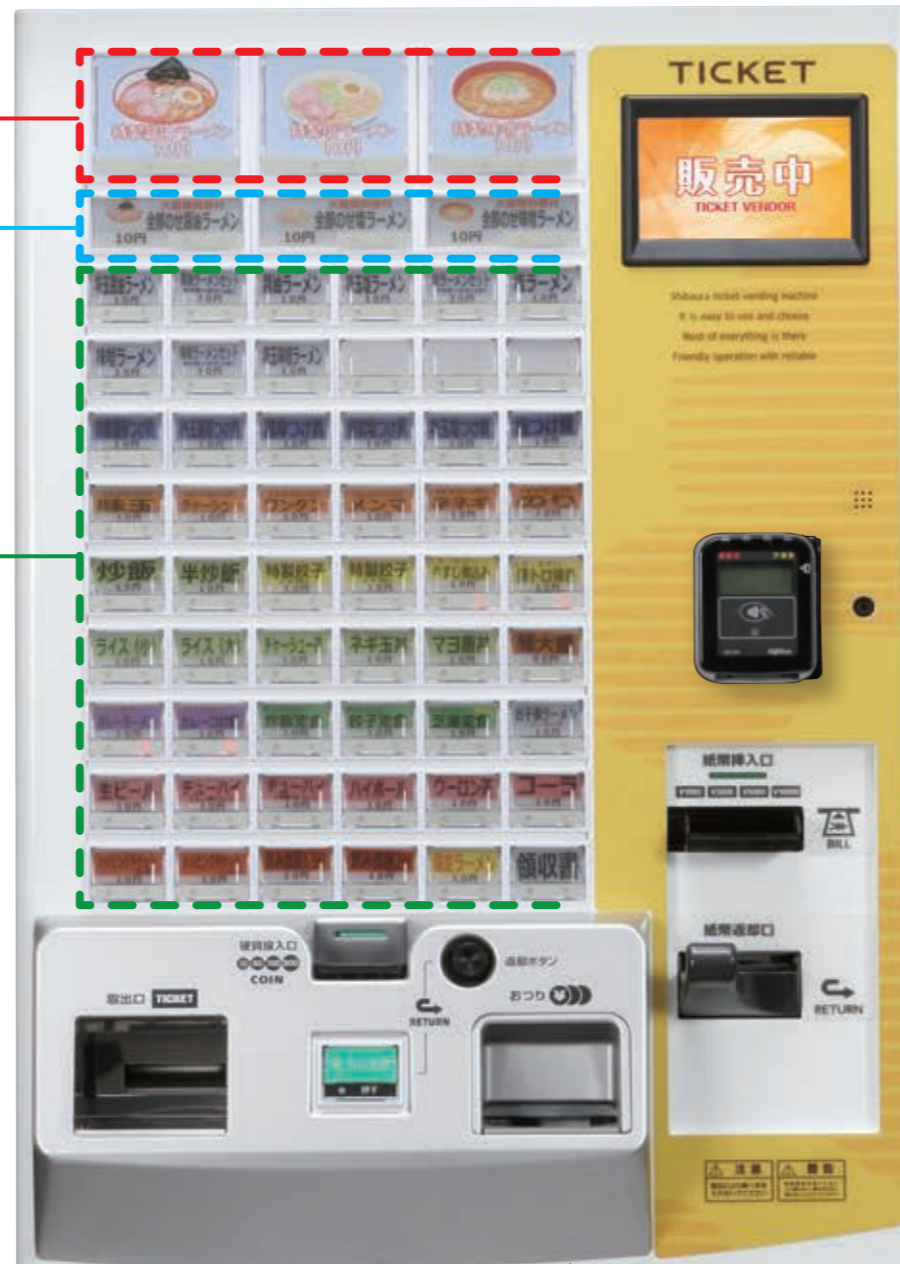

クラウドサーバーに対応

当社サーバー接続サービスをご契約いただくと、多店舗へのメニュー配信や券売機稼働状態を確認できます。



※別途、利用規約締結の上、月額利用料が必要となります。
※利用条件、利用料金、機能についてはお問い合わせください。

商品登録機能

所定のフォーマットに設定したい商品情報を入力することにより、スムーズなチケット設定が可能です。

売上集計取得機能

様々な売上取得方法に対応しています。そのため、スムーズな売上集計が可能です。

1. 売上 CSV データを USB メモリに書き込みができます。



2. FTP 機能を搭載していますので売上ファイルの収集が可能です。



3. 売上ファイルを指定フォルダに送信。
※上位システム連携



※別途、インターネット環境等が必要な場合があります。

クレジット対応 (IN シリーズ) e¥

※改正割賦販売法に準拠。

待望のクレジット対応機がリリース。

3タイプのカードに対応



スワイプタイプ (JIS II 型)



差し込みタイプ (接触 IC 型)



非接触タイプ (非接触 IC 型)

利用可能クレジット会社



※[VISA] は、ビザ・インターナショナル・サービス・アソシエーションの登録商標です。
※[Mastercard] は、マスターカード・インターナショナル・インコーポレイテッドの登録商標です。
※[JCB] は、株式会社ジェーシービーの登録商標です。
※クレジットの機能搭載には、クレジット会社の審査が必要になります。
それに伴い、クレジットのお申込み～利用開始までには約2ヶ月程度かかります。
※クレジット機能をご利用いただくにあたっては、事前に接続テストを実施し、接続可否のご契約となります。
※動作環境の構築 (有線のインターネット回線 HTTP 又は HTTPS) をお客様にて準備をお願い致します。
※クレジットの登録費用、月額利用料などは別途かかります。
※クレジット対応時は保守契約及び当社サーバー契約が必要になります。

音声案内 / 美しい動画機能

音声案内がお客様を優しくサポートします。7インチタッチパネルディスプレイを搭載。施設案内、新商品の告知など気なる情報を動画で発信することができます。

静止画パターン



2種類の画像を交互に表示

動画パターン



1種類の動画をリピート再生

OR

**注目の
新機能**

いらっしゃいませ♪



自由なメニューレイアウト

おすすめメニューを効果的に案内できるフリーレイアウト方式を採用。オプションのデカボタン (2×2)、ミドルボタン (1×2) を活用することにより、お店のイチオシ商品を際立たせて販売できます。



デカボタン



ミドルボタン

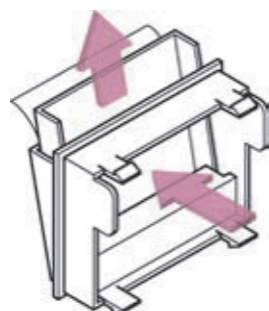

2WAYボタン (標準付属)
ボタンの前からも後ろからもフィルム挿入が可能です。

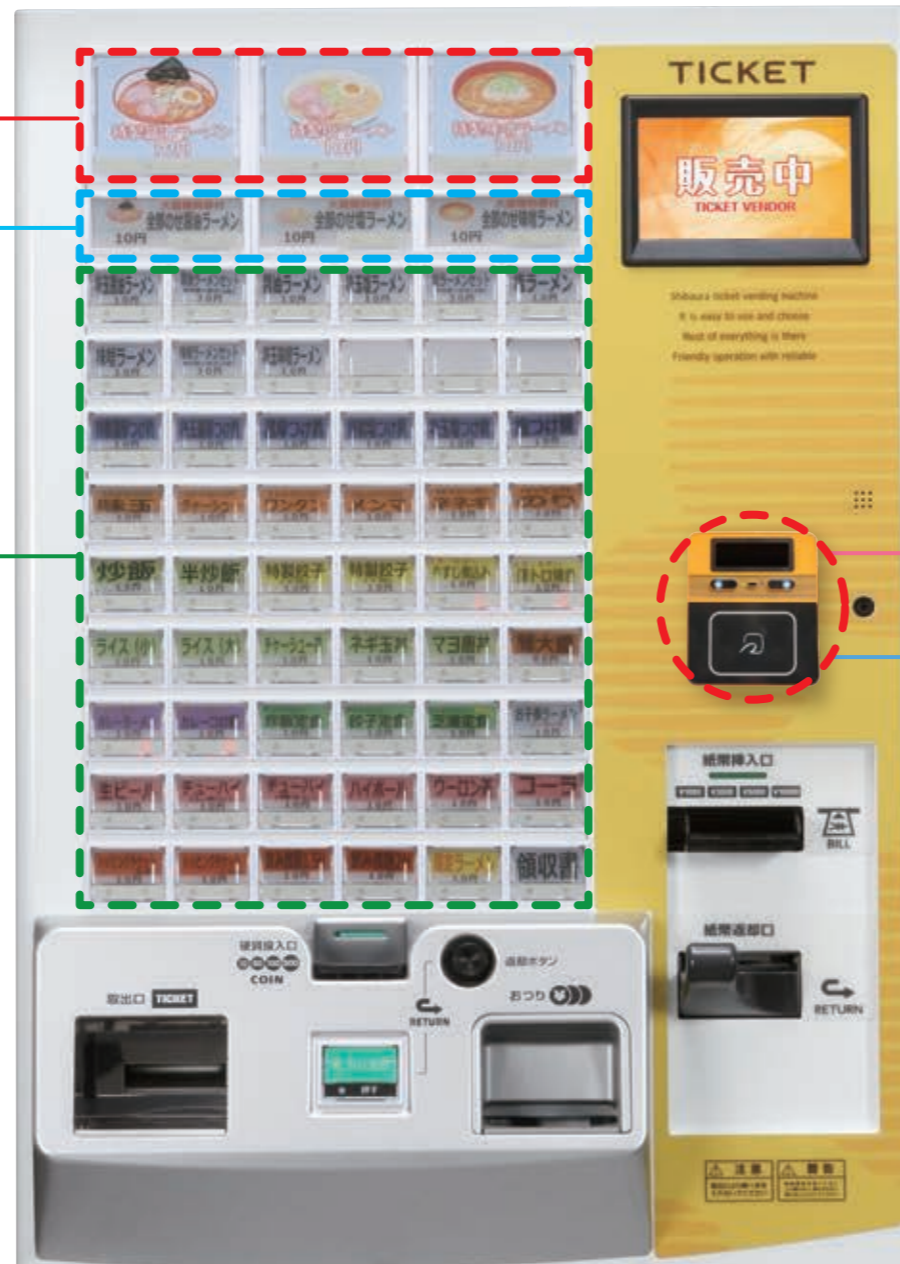

QR 印字機能活用例

スマホアプリ連携

スマホアプリと券売機の新しい「カタチ」

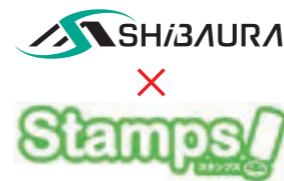

※別途ご契約が必要になります。

周辺機器システム連携

チケットへQRコードの印刷ができるようになり、QRを媒体としたシステム連携が行えます。



ゲート / 窓口機との連携例

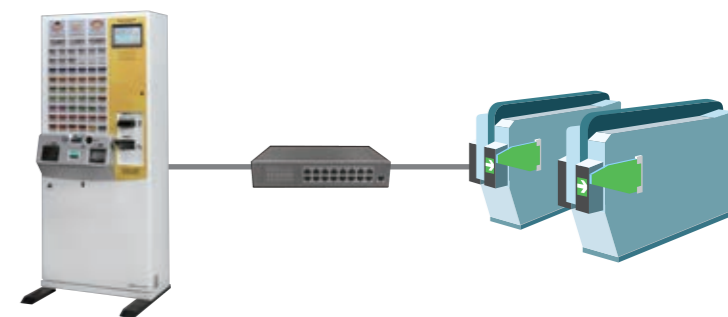

電子マネー対応 e¥

※電子マネー対応には、別途加盟店契約が必要になります。

様々な利用シーンに活躍する電子マネー対応機も充実。交通系電子マネー、流通系電子マネーに対応した2機種を用意。

交通系電子マネー対応機 [KN/VNM シリーズ]



流通系電子マネー対応機 [VNM シリーズ]



※電子マネー対応は、本体オプション品になります。
 ※[Kitaca] は、北海道旅客鉄道株式会社の登録商標です。* [Suica] は、東日本旅客鉄道株式会社の登録商標です。
 ※[PASMO] は、株式会社バスモの登録商標です。* [TOICA] は、東海旅客鉄道株式会社の登録商標です。
 ※[manaca]・[マナカ] は、株式会社名古屋交通開発機構及び株式会社エムアイシーの登録商標です。* [ICOCA] は、西日本旅客鉄道株式会社の登録商標です。
 ※[SUGOCA] は、九州旅客鉄道株式会社の登録商標です。* [nimoca] は、西日本鉄道株式会社の登録商標です。* [はやかけん] は、福岡市交通局の登録商標です。
 ※[WAON] は、イオン株式会社の登録商標です。* [nanaco] は、株式会社セブン・カードサービスの登録商標です。
 ※[iD] ロゴは、株式会社NTTドコモの登録商標です。* [楽天Edy(ラクテンエディ)] は、楽天グループのプリペイド型電子マネーサービスです。
 ※[QUICPay] は、株式会社ジェーシービーの登録商標です。

チケット / ジャーナル印字サンプル

券サイズ：57.5×21、30、39、48、57、87mm
 ミシン目付きロール紙や印刷済みロール紙にも対応可能。

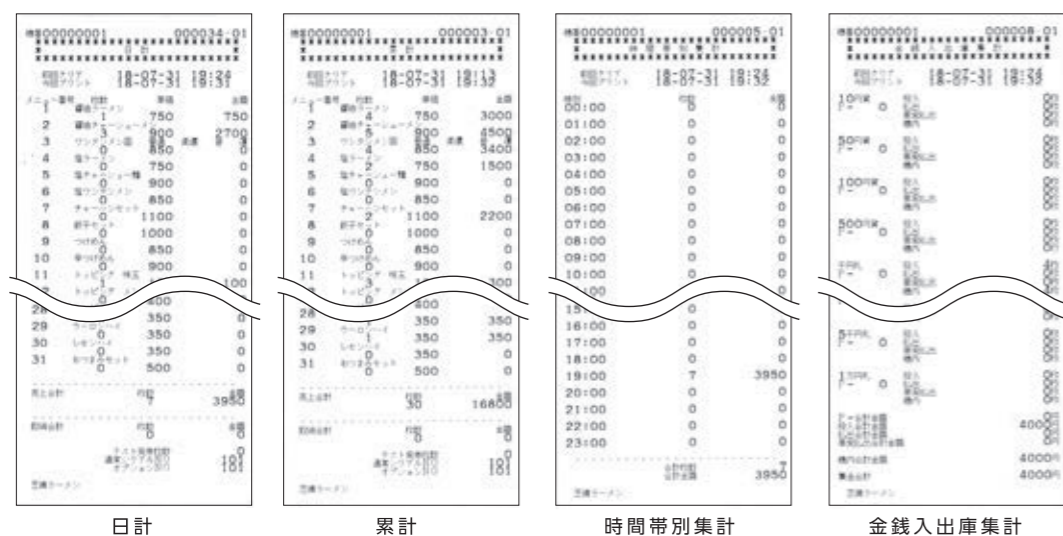

オプション周辺機器

券売機オーダリングシステム「SO-2N」は、券売機から販売された情報をリアルタイムに厨房にあるタッチディスプレイに表示するシステムです。

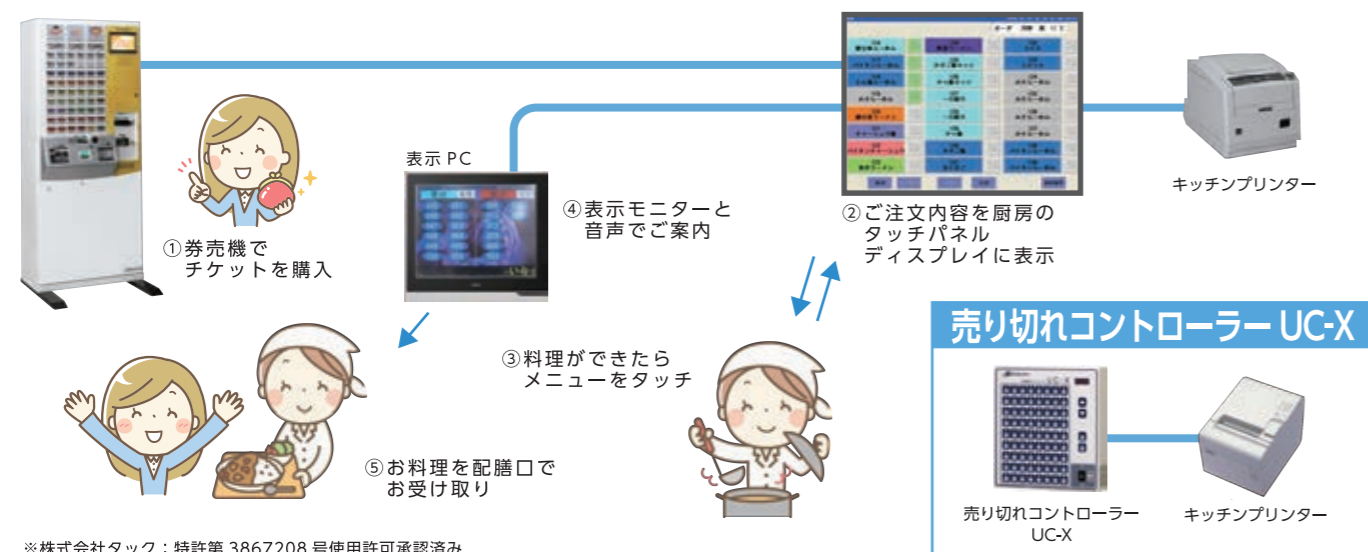

※株式会社タック：特許第 3867208 号使用許可承認済み

外形寸法図(単位: mm)



図: KC-BX30NN

設置寸法図(単位: mm)

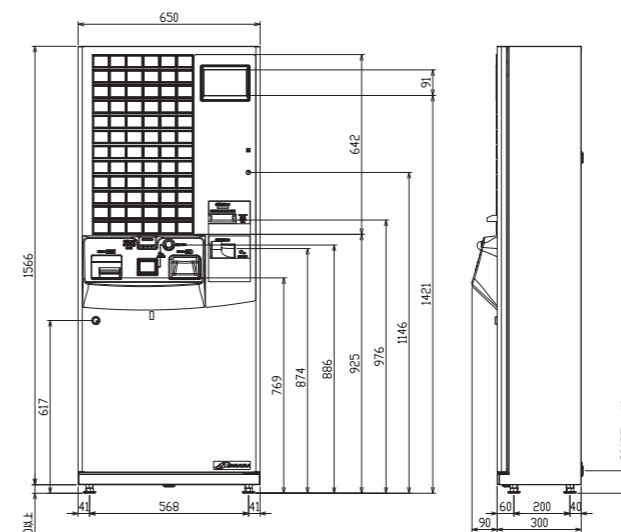
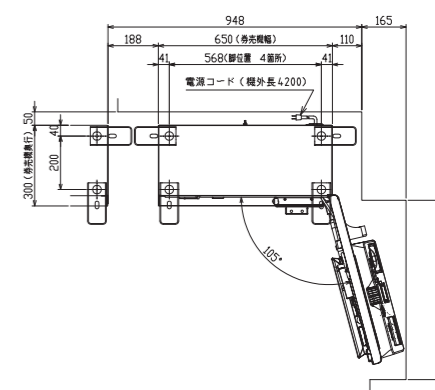

項目	内容		
	高額紙幣対応機 5千円・千円札選流式	高額紙幣対応機 千円札選流式	低額紙幣対応機
機種名	現金対応機 交通系電子マネー対応機 マルチ電子マネー対応機 クレジットカード対応機	KC-BX30NN KC-BX30KN KC-BX30VNM KC-BX30IN	KC-BX20NN KC-BX20KN KC-BX20VNM KC-BX20IN
口座数	72口座(フリーレイアウト)		
使用貨幣	10,000円 / 5,000円 / 2,000円 / 1,000円		2,000円 / 1,000円
最大投入金額	999,990円	99,990円	9,990円
価格設定(10円刻み)	10円~999,990円	10円~99,990円	10円~9,990円
つり銭種類	紙幣 硬貨	5,000円 / 1,000円 1,000円	500円 / 100円 / 50円 / 10円
収納容量 ※官封紙幣の場合	1万円札 5千円札 2千円札 千円札 500円 100円 50円 10円	約300枚(2千円札と混在) 約100枚 約300枚(1万円札と混在) 約800枚 約400枚 約350枚 約1,000枚 約650枚 約1,000枚	混合スタッカ 約200枚 約760枚 (2千円 / 千円札混在)
発券仕様	■用紙: 感熱ロール紙(57.5mm×300m)×2巻 ■切替方式: 口座別切替式, シングル式, リレー式 ■券サイズ: 57.5×21, 30, 39, 48, 57, 87(mm) ■印字内容: 日付, 時間, 価格, 連続番号, その他任意文字 ■オプション: 印刷済み券, 縦ミシン目(30mm券以上), 横ミシン目		
集計仕様	日計(メニュー別), 累計(メニュー別), グループ別日計(メニュー別), グループ別累計(メニュー別), 時間帯別, 金銭入出庫		
質量(※オプション含まず)	約122kg	約109kg	約106kg
外形寸法	650mm(W) × 300mm(D) × 1,596mm(H) (最大突起部: 90mm)		
消費電力	101/101W(50Hz/60Hz)		
設置環境	■使用温度: 5~40℃ ■使用電源: AC100V±10% (50Hz/60Hz) ■接地工事: D種接地工事 ■周囲湿度: 35~90%RH ※但し, 結露なきこと ■設置場所: 雨の直接かからない水平な場所(室内に限る)		

SHIBAURA 芝浦自販機株式会社

首都圏事務所 〒247-0006 神奈川県横浜市栄区笠間 2-5-1
 TEL:045-897-6107 FAX:045-897-6111
 本社/小浜工場 〒917-0077 福井県小浜市駅前町 13-10
 TEL:0770-53-3800 FAX:0770-53-3801



本カタログに掲載の製品は環境マネジメントシステム ISO14001 および品質保証マネジメントシステム ISO9001 の認証を取得した芝浦自販機株式会社小浜工場で製造されています。

ご使用時の注意

- ご使用に先立ち、取扱説明書をよくお読みください。
- 仕様と異なる条件では絶対に使用しないでください。
- 品質向上のため、予告なしに外観・仕様を一部変更することがあります。
- 精密機械のため、輸送時の振動に注意願います。
- 印刷物のため、実際の製品の色と異なる場合がございます。
- 写真はオプション装着品です。
- 動画仕様はお問い合わせください。

お問い合わせ